

# PM5-3W PM5-2W

РЕЛЕ ДАВЛЕНИЯ  
ДЛЯ НАСОСОВ СО  
ВСТРОЕННЫМ  
МАНОМЕТРОМ И  
МУФТОЙ С ТРЕМЯ  
ВЫХОДАМИ

PRESSURE SWITCHES  
FOR WATER PUMPS  
WITH INTEGRATED  
PRESSURE GAUGE AND  
3 WAY FITTING



PM5-3W

PM5-2W

## Свойства

- Простое и быстрое подсоединения к насосу и гидроаккумулятору.
- **Встроенный манометр.**
- **Прочная пластиковая муфта, армированная стальным кольцом, которая заменяет традиционно используемую латунную муфту.**

## Исполнение по заказу

- **Настройки по заказу.**
- **Крышка с кнопкой вкл/выкл on/off.**
- Усиленные электрические контакты для тока до **25A**.
- Модель с кабелями для подсоединения к электродвигателю насоса и электропитанию.

## Features

- Easy and fast connection to the pump and to the pressure tank.
- **Integrated pressure gauge.**
- **Robust plastic fitting with reinforced steel ring** replacing common brass fitting.

## Optionals – special arrangements

- **Customized settings.**
- **Cover with on/off button.**
- Reinforced electric contacts up to **25A** current.
- Version with electric cables for line and motor connection.

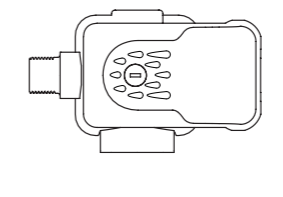
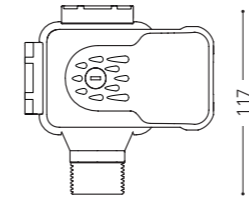
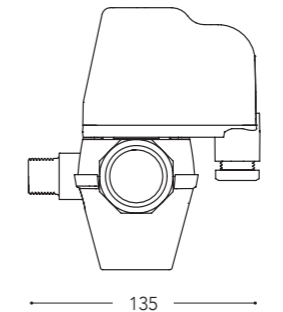
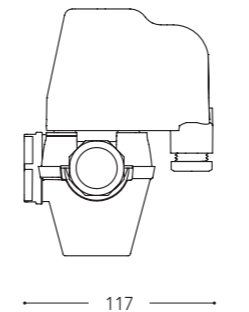

## Установка / Installation

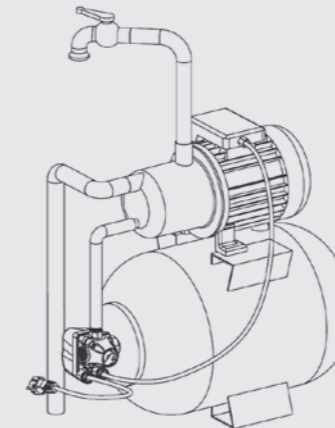
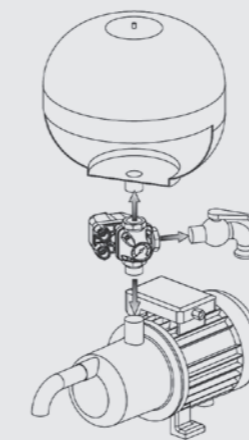

- ✓ **НОВИНКА**
- ✓ **УДОБСТВО МОНТАЖА**
- ✓ **ПРОЧНОСТЬ И КОМПАКТНОСТЬ**

- ✓ **INNOVATIVE**
- ✓ **HANDY**
- ✓ **ROBUST AND COMPACT**

PM5-3W

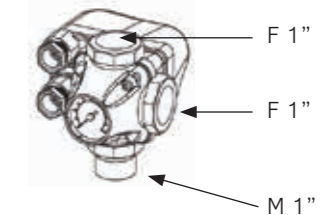

PM5-2W

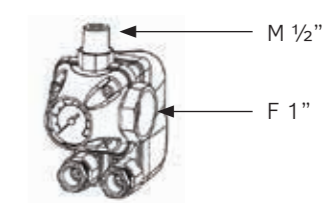

ТЕХНИЧЕСКИЕ ДАННЫЕ TECHNICAL DATA	PM5-3W	PM5-2W
Макс.ток (нагрузка) Load	250В~16(10)А	
Макс.давление Max pressure	5 бар	
Соединения Connections	1"Внешн.резьба x 1"Внутр.резьба x 1"Внутр.резьба	1"Внутр.резьба x 1/2"Внешн.резьба
Манометр Pressure gauge	Ø 40 мм 0-6 бар / 0-86 PSI	
Максимальная температура жидкости Max fluid temperature	55°C	